

취급 설명서



충전 멀티 컷터

BTM40

BTM50

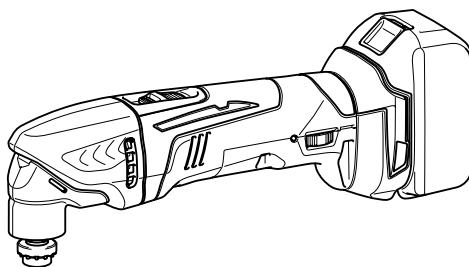

012764

중요: 사용하기 전에 읽어 주십시오.

Makita Corporation
Anjo, Aichi, Japan

www.makita.com

사양

모델		BTM40	BTM50
분당 스트로크		6,000 - 20,000(/min)	
진동 각도, 좌/우		1.6°	
전체 길이		324mm	
중량	샌딩 패드 포함	***kg	***kg
	샌딩 패드 미포함	***kg	***kg
정격 전압		D.C. 14.4V	D.C. 18V

- 지속적인 연구, 개발로 인해 여기에 기재된 사양은 예고 없이 변경될 수 있습니다.
- 사양과 배터리는 국가별로 상이할 수 있습니다.
- 유럽 전동공구 협회가 2003년 1월에 정의한 절차에 따른 배터리 포함 무게를 적용하고 있습니다.

END221-2

기호

다음은 본 공구에 사용된 기호를 나타냅니다. 사용하시기 전에 그 의미를 숙지하여 주십시오.



- 사용설명서를 참조하여 주십시오.



- 보안경을 착용하여 주십시오.

ENE080-1

용도

본 공구는 목재, 플라스틱, 석고, 비철 물질을 절단하고 톱질하며 비경화 못과 철사 심과 같은 물질을 조이는데 사용합니다. 또한 무른 벽 타일과 샌딩이나 굵은 작은 표면을 말리는데도 사용합니다. 모서리 근처와 평평하게 자를 때 특히 자주 사용합니다.

GEA006-2

일반 안전 경고

⚠ 경고 경고와 사용설명을 숙지하여 주십시오. 사용방법을 따르지 않으면 감전, 화재 또는 상해의 원인이 됩니다.

본 사용설명서를 잘 보관하여 주십시오.

아래의 모든 주의사항에서 '전동공구'라고 하는 것은 전원선으로 작동하는 전동공구와 배터리로 작동하는 충전식 전동공구를 의미합니다.

작업장의 안전

1. 작업장을 충분히 밝고 깨끗하게 유지하여 주십시오. 어질러지고 어두운 작업장은 사고의 원인이 됩니다.
2. 휘발성 액체, 가스 또는 입자와 같이 폭발성 물질이 있는 환경에서 전동공구를 사용하지 마십시오. 전동공구에서 튀는 불꽃으로 입자나 가스가 정화될 수 있습니다.
3. 전동공구가 작동되고 있을 때는 작업자 이외의 사람이나 어린이들의 접근을 막아 주십시오. 주위가 산만하면 제어력을 상실할 수 있습니다.

전기 안전

4. 전동공구의 플러그는 콘센트에 맞아야 합니다. 플러그를 절대로 개조하지 마십시오. 접지된 전동공구에 다른 플러그를 연결하여 사용하지 마십시오. 개조되지 않은 플러그와 규격의 콘센트는 감전의 위험을 줄여 줍니다.
5. 파이프, 난방기, 레인지, 냉장고와 같이 접지된 표면에 신체 접촉을 피하여 주십시오. 작업자의 몸이 닿을 경우 감전의 위험이 증가합니다.
6. 전동공구를 비나 습기에 노출시키지 마십시오. 물이 전동공구에 들어갈 경우 감전의 위험이 증가합니다.
7. 코드를 환부로 다루지 마십시오. 코드를 당겨 전동공구를 이동하거나 플러그를 뽑지 마십시오. 열, 오일, 날카로운 모서리, 회전부로부터 코드를 멀리하여 주십시오. 코드가 손상되거나 영기면 감전의 위험이 증가합니다.
8. 전동공구를 실외에서 사용할 경우에는 실외용 연결 코드를 사용하여 주십시오. 실외용 연결선은 감전의 위험을 줄여 줍니다.
9. 습도가 높은 곳에서 작업할 경우 접지 회로 단속기(GFCI)를 사용하여 주십시오. GFCI의 사용은 감전의 위험을 줄여 줍니다.

작업자 안전

10. 전동공구를 사용할 때는 방심하지 말고 어떤 작업을 하고 있는지 항상 주목하며 상식적으로 생각하며 작업하여 주십시오. 피곤하거나, 약을 복용했거나, 술을 마신 다음에는 전동공구를 사용하지 마십시오. 전동공구를 사용하는 동안 잠깐이라도 방심하면 심각한 상태 사고가 일어날 수 있습니다.
11. 안전 장비를 사용하여 주십시오. 항상 보안경을 착용하여 주십시오. 작업 환경에 적절하게 방진 마스크, 미끄럼방지 작업화, 작업모자, 귀마개와 같은 안전장비를 사용하면 상해를 줄일 수 있습니다.
12. 실수로 공구를 작동하지 않도록 주의하여 주십시오. 공구를 이동하거나 들어올리거나 배터리나 전원을 연결하기 전에 스위치가 꺼져 있는지를 먼저 확인하여 주십시오. 전동공구의 스위치가 손가락을 넣은 상태로 이동하거나 스위치가 켜진 상태에서 플러그를 연결하면 사고가 날 수 있습니다.

13. 전동공구를 작동시키기 전에 먼저 조절키와 렌치를 제거하여 주십시오. 전동공구의 회전부에 렌치나 키가 꽂혀 있으면 상해의 원인이 됩니다.
14. 무리한 자세로 작업하지 마십시오. 항상 양발을 고정시켜 균형을 유지하여 주십시오. 예기치 않은 상황이 발생해도 전동공구를 잘 제어할 수 있습니다.
15. 적당한 복장으로 작업하여 주십시오. 헐렁한 옷이나 장신구를 착용하지 마십시오. 회전부에 머리카락, 의류, 장갑이 끼지 않도록 주의하여 주십시오. 헐렁한 의류나, 장신구, 긴 머리카락은 회전부에 빨려 들어갈 수 있습니다.
16. 방진 및 집진 장비에 연결할 경우에는 제대로 연결하여 바르게 사용하여 주십시오. 집진 장비를 사용하면 먼지로 발생하는 위험을 줄일 수 있습니다.

전동공구의 사용 및 관리

17. 전동공구를 무리하게 사용하지 마십시오. 용도에 맞는 전동공구를 사용하여 주십시오. 용도와 용량이 맞게 전동공구를 사용해야 능률적이고 안전하게 작업할 수 있습니다.
18. 스위치가 켜지거나 꺼지지 않으면 전동공구의 사용을 중단하여 주십시오. 스위치가 제대로 작동하지 않는 전동공구는 위험하므로 반드시 수리하여 주십시오.
19. 전동공구를 조정하거나, 부속품을 교환하거나, 전동공구를 보관하기 전에는 플러그를 뽑거나 배터리를 빼 주십시오. 이러한 안전조치는 전동공구가 예기치 않게 작동하는 위험을 줄여 줍니다.
20. 사용하지 않는 전동공구는 아이들의 손이 닿지 않는 곳에 보관하여 주시고, 전동공구나 본 사용설명서 내용에 익숙하지 않은 사람이 전동공구를 사용하지 않도록 하여 주십시오. 훈련받지 않은 작업자가 전동공구를 사용하는 것은 매우 위험합니다.
21. 유지보수를 철저히 하여 주십시오. 회전부의 연결과 조정은 팽창은지, 손상된 부분은 없는지 등 전동공구 작동에 이상을 줄 수 있는 모든 상태를 점검하여 주십시오. 손상된 경우 사용 전에 수리를 받아 주십시오. 많은 사고가 전동공구의 유지보수를 제대로 하지 않아서 발생합니다.
22. 절삭용 공구는 날카롭고 깨끗하게 유지하여 주십시오. 제대로 유지보수된 전동공구에 날카로운 절삭날을 사용하면 작업 중에 날이 걸려 움직이지 않는 경우가 덜 하며 제어하기 쉬워집니다.
23. 전동공구, 부속품, 공구 비트는 작업 조건과 작업 내용을 고려하여 선택하며, 사용설명서에 따라 사용하여 주십시오. 전동공구를 지정된 용도와 달리 사용하면 위험한 상황이 초래될 수 있습니다.

배터리 공구의 사용 및 관리

24. 제조자가 규정한 충전기만 재충전하여 주십시오. 한 가지 형태의 배터리 팩에 적합한 충전기는 다른 배터리 팩과 함께 사용하면 위험을 야기할 수 있습니다.
25. 지정된 배터리 팩으로만 전동공구를 사용하여 주십시오. 다른 배터리 팩을 사용하면 대인 상해 및 화재의 위험이 야기될 수 있습니다.

26. 배터리 팩을 사용하지 않을 때는 양 전극이 통하도록 하는 종이 클립, 동전, 열쇠, 못, 나사 및 기타 소형 금속 물질을 주변에 두지 마십시오. 배터리 전극을 단락시켜 화상이나 화재가 일어날 수 있습니다.
27. 잘못 사용된 경우, 배터리로부터 액체가 나올 수 있습니다. 접촉하지 마십시오. 유연히 접촉한 경우에는 물로 씻어 주십시오. 액체가 눈에 들어간 경우에는 의사를 찾아가 주십시오. 배터리로부터 흘러나온 액체는 염증이나 화상을 일으킬 수 있습니다.

서비스

28. 자격을 갖춘 전문가가 마끼다 순정부품을 사용하여 본 제품을 수리하도록 하여 주십시오. 그러면 전동공구를 안전하게 사용하는데 도움이 됩니다.
29. 주유 및 부속품의 교환 시에는 사용설명서의 지시를 따라 주십시오.
30. 손잡이 부분은 항상 건조하고 깨끗한 상태를 유지하고, 기름과 윤활유가 묻지 않도록 주의하여 주십시오.

GEB094-2

충전 멀티 컷터 안전 경고

1. 전동공구는 톱질, 절단, 그라인딩, 샌딩에 사용하도록 제작되었습니다. 이 전동공구와 함께 제공된 경고, 사용설명, 일러스트와 사양을 숙지하여 주십시오. 사용방법을 따르지 않으면 감전, 화재 또는 상해의 원인이 됩니다.
2. 절단 부속품이 숨겨진 와이어에 접촉할 수 있는 곳에 작업을 할 때는 반드시 절연 그림 표면으로 전동공구를 잡아 주십시오. '전기가 통하는' 와이어와 접촉하면 노출된 전동공구의 금속 부분에 '전기가 통하게' 해 작업자가 전기 감전될 수 있습니다.
3. 클램프나 다른 실용적인 방법을 사용하여 작업물을 안정되게 고정하고 지지하여 주십시오. 작업물을 손으로 고정하거나 작업자의 몸에 접해 있으면 작업물이 불안정한 상태로 통제력을 잃을 수 있습니다.
4. 보안경과 장갑을 항상 착용하여 주십시오. 보통 안전경과 선글라스는 보안경이 아닙니다.
5. 못을 제거하여 주십시오. 작업물에 못이 박혀 있는지 확인하고 박혀 있다면 작업하기 전에 제거하여 주십시오.
6. 공구를 단단히 잡습니다.
7. 스위치를 켜기 전에 공구가 작업물에 닿지 않도록 주의하여 주십시오.
8. 회전부에 손을 대지 마십시오.
9. 공구를 작동시킨 채로 두지 마십시오. 손으로 공구를 잡았을 때만 작동하여 주십시오.
10. 작업물에서 날을 떼기 전에는 항상 스위치를 끄고 날이 멈출 때까지 기다려 주십시오.
11. 작동 직후에는 공구나 작업물을 손으로 만지지 마십시오. 매우 뜨거우므로 화상을 입을 수 있습니다.
12. 무부하 상태에서 불필요하게 전동공구를 사용하지 마십시오.
13. 작업하는 재료와 용도에 맞는 방진 마스크와 호흡기를 사용하여 주십시오.

14. 유독한 화학물질이 들어있는 재료도 있습니다. 먼지를 흡입하거나 피부에 닿지 않도록 주의하여 주십시오. 재료의 안전 자료를 따라 주십시오.
15. 공구는 방수처리가 되어 있지 않으므로 작업용 표면에 물을 적시지 마십시오.
16. 연마 작업을 할 때는 작업장을 충분히 환기시켜 주십시오.
17. 공구를 사용하여 제곱, 페인트, 나무를 연마할 때 생기는 먼지에 위험물질이 포함되어 있으며 작업자는 이 먼지에 노출될 수 있습니다. 호흡 보호장치를 사용하여 주십시오.
18. 사용하기 전에 패드에 금이나 부서진 곳이 없는지 확인하여 주십시오. 금이나 부서진 곳은 상해의 원인이 될 수 있습니다.
19. 공구 제조업체가 제조했거나 지정하지 않은 부속품을 사용하지 마십시오. 전동공구에 적합하지 않은 별매품을 장착하면 공구가 안전하게 작동하지 않을 수 있습니다.
20. 안전 장비를 사용하여 주십시오. 용도에 따라 얼굴 보호대, 보호용 고글, 보안경을 사용하여 주십시오. 작업 환경에 맞게 연마재 혹은 작업을 조각이 튀는 것을 보호할 수 있는 청력 보호대, 장갑 또는 작업용 앞치마를 사용하여 주십시오. 눈 보호 장비는 여러 작업에서 생기는 파편에서 눈을 보호하는데 반드시 필요합니다. 방진 마스크 혹은 호흡기는 작업에서 발생하는 미세입자를 정화하는데 반드시 필요합니다. 장시간 고음에 노출되면 청력을 잃을 수 있습니다.
21. 작업장에 외부 사람을 들이지 마십시오. 작업장에 들어가는 사람은 반드시 개인 보호 장치를 착용하여 주십시오. 작업물의 파편이나 깨진 부속품이 직접적인 작업 장소를 넘어 날아올 수 있어 상해를 입을 수 있습니다.
22. 부속품이 완전히 작동을 멈출 때까지 전동공구를 지면에 내려놓지 마십시오. 회전 부속품이 돌아가 지면을 쳐낼 수 있으며 전동공구를 제어할 수 없게 합니다.
23. 작업자 쪽에서 전동공구를 옮길 때는 작동시키지 마십시오. 실수로 부속품에 닿으면 몸 쪽으로 부속품이 당겨져 옷이 걸릴 수 있습니다.
24. 화기가 있는 물질 가까이에서 전동공구를 사용하지 마십시오. 불꽃이 튀어 정화될 수 있습니다.
25. 액체 냉매가 필요한 부속품은 사용하지 마십시오. 물 또는 액체 냉매제를 사용하면 감전사고가 일어날 수 있습니다.
26. 공구로 작업하기 전에는 항상 공구의 스위치가 꺼져 있고 플러그가 빠져 있는지 혹은 배터리가 제거되어 있는지를 확인하여 주십시오.
27. 안정된 자세를 유지하여 주십시오. 높은 곳에서 공구를 사용할 때는 밑에 사람이 없는지 확인하여 주십시오.

본 취급설명서를 잘 보관하여 주십시오.

△경고:

여러 번 사용해 익숙해졌다해도 긴장을 늦추지 말고 항상 안전수칙을 지켜주시기 바랍니다. 본 사용설명서의 안전 규칙을 따르지 않거나 잘못 사용하면 심각한 대인 상해가 일어날 수 있습니다.

ENC007-7

중요한 안전 규칙

배터리용

1. 배터리를 사용하기 전에 (1) 배터리 충전기 (2) 배터리 (3) 배터리를 사용하는 제품에 관한 모든 지시사항 및 주의 표지를 숙지하여 주십시오.
2. 배터리를 분해하지 마십시오.
3. 작동 시간이 지나치게 짧아진 경우에는 작동을 즉시 멈춰 주십시오. 과열이나 화상 혹은 폭발할 위험이 있습니다.
4. 전해질이 눈에 들어간 경우에는 깨끗한 물로 씻어낸 다음 의사에게 즉시 찾아가 주십시오. 시력을 잃을 수 있습니다.
5. 배터리를 단락시키지 마십시오:
 - (1) 전도력이 있는 물질로 전극을 접촉하지 마십시오.
 - (2) 못, 동전 등과 같은 금속 물질이 들어 있는 용기에 배터리를 보관하지 마십시오.
 - (3) 배터리를 물이나 비에 노출시키지 마십시오. 배터리가 단락되어 과전류, 과열, 화상 및 고장이 일어날 수 있습니다.
6. 온도가 50°C 이상 되는 곳에 공구와 배터리를 보관하지 마십시오.
7. 심하게 손상되었거나 완전히 닳은 경우라도 배터리를 태우지 마십시오. 배터리가 폭발할 수 있습니다.
8. 배터리를 떨어뜨리거나 치지 마십시오.
9. 손상된 배터리를 사용하지 마십시오.

본 취급설명서를 잘 보관하여 주십시오.

배터리 수명을 최대한으로 유지하는 방법

1. 완전히 방전되기 전에 배터리를 충전합니다. 공구의 힘이 약해진 것을 감지했을 때 공구의 작동을 멈추고 배터리를 충전합니다.
2. 완전히 충전된 배터리를 재충전하지 마십시오. 과충전은 배터리의 수명을 단축시킵니다.
3. 실내 온도 10°C - 40°C에서 배터리를 충전합니다. 충전하기 전에 뜨거운 배터리를 냉각합니다.
4. 오랫동안 배터리를 사용하지 않을 때는 6개월에 한 번씩 충전하여 주십시오.

기능 설명

△주의:

- 공구의 기능을 조정하거나 점검하기 전에는 항상 공구의 스위치가 꺼져 있고 배터리가 분리되어 있는지를 확인하여 주십시오. 스위치를 끄고 배터리를 제거하지 않을 경우 실수로 공구를 가동하여 심각한 상해를 야기할 수 있습니다.

배터리 설치 및 제거

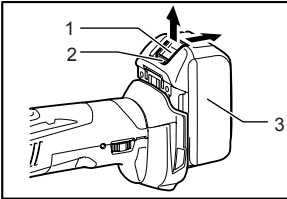

012765

1. 버튼
2. 적색 표시기
3. 배터리

△주의:

- 배터리를 장착하거나 제거하기 전에 항상 공구를 끄십시오.
- 배터리를 장착하거나 제거할 때 공구와 배터리를 단단히 잡아 주십시오. 공구와 배터리를 단단히 잡지 않으면 손에서 미끄러져 공구와 배터리에 손상이 생기고 대인 상해 또한 일어날 수 있습니다.

배터리를 분리하려면 배터리 전면에 있는 버튼을 밀면서 공구에서 빼냅니다.

배터리를 장착하려면 구멍 후에 배터리의 끝부분을 맞추고 그대로 밀어 넣습니다. 딸깍 소리가 나면서 제자리에 들어가 잠길 때까지 쪽 밀어 넣습니다. 버튼의 왼쪽에 적색 표시기가 보이면 완전히 잠긴 것이 아닙니다.

△주의:

- 적색 표시기가 보이지 않을 때까지 배터리를 완전히 장착합니다. 그렇지 않으면 공구에서 분리되어 작업자나 주변 사람에게 상해를 입힐 수 있습니다.
- 배터리를 힘으로 장착하지 마십시오. 쉽게 들어가지 않으면 정확하게 삽입한 것이 아닙니다.

배터리 보호 시스템(별표시 리튬이온 배터리)

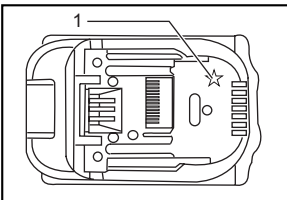

012128

1. 별표시

별표시 리튬이온 배터리에는 보호 시스템이 장착되어 있습니다. 이 시스템은 자동으로 공구의 전원을 차단해 배터리 수명을 연장시킵니다.

다음과 같은 상황에서 공구나 배터리를 사용하면 공구가 자동으로 작동을 멈춥니다.

• 과부하:

공구가 비정상적으로 높은 전류가 필요한 방법으로 작동합니다.

이런 경우, 공구의 슬라이드 스위치를 'O (OFF)' 위치로 밀고 공구의 과부하를 초래하는 용도로의 사용을 중지합니다. 그리고 'I (ON)' 위치로 슬라이드 스위치를 밀어 다시 시작합니다.

공구가 가동하지 않는다면 배터리가 과열된 것입니다. 이런 경우 슬라이드 스위치를 'I (ON)' 위치로 밀기 전에 배터리를 냉각합니다.

• 낮은 배터리 전압:

남아 있는 배터리 용량이 너무 적어 공구를 작동할 수 없습니다. 이런 경우, 배터리를 분리한 후 충전합니다.

스위치 작동

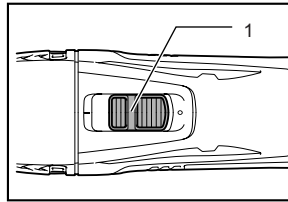

012768

1. 슬라이드 스위치

△주의:

- 배터리를 공구에 장착하기 전에 공구의 전원이 꺼져 있는지 확인하여 주십시오.

공구를 가동하려면 스위치를 'I (ON)' 위치로 밀니다.

공구를 멈추려면 슬라이드 스위치를 'O (OFF)' 위치로 밀니다.

오비탈 스크로크롤 조정

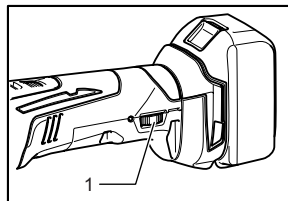

012770

1. 다이얼

오비탈 스크로크롤은 조정할 수 있습니다. 오비탈 스크로크롤을 변경하려면 다이얼을 1과 6 사이로 돌립니다. 번호가 높을수록 오비탈 스트로크롤도 높아집니다. 작업에 맞는 번호를 찾아 미리 다이얼을 설정해둡니다.

참고:

- 1에서 6 또는 6에서 1로 바로 다이얼을 돌릴 수 없습니다. 무리하게 다이얼을 돌리면 공구가 손상됩니다. 다이얼 방향을 변경하려면 항상 각 중간 번호를 통해 다이얼을 움직여 돌립니다.

전면 램프 점등

⚠경고:

- 빛을 들여다 보지 마십시오. 직접적으로 빛을 쏘면 눈이 손상될 수 있습니다.

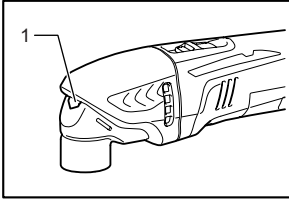

1. 전면 램프

012779

슬라이드 스위치를 '1 (ON)' 위치로 밀어 전면 램프를 켭니다. 스위치가 '1 (ON)' 위치에 있으면 램프가 계속 켜집니다. 슬라이드 스위치의 뒷 부분을 누르고 슬라이드 스위치를 '0 (OFF)' 위치로 밀면 불빛이 자동으로 꺼집니다.

과부하 방지

공구가 과부하되고 일정 수준의 온도가 되면 전면 램프가 깜빡이기 시작하고 공구가 자동으로 멈춥니다. 과부하의 원인을 제거한 다음 다시 시작합니다.

표시 램프

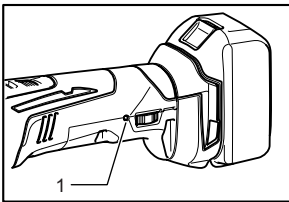

1. 표시 램프

012771

- 남은 배터리 잔량이 낮아지면 표시 램프가 깜빡입니다.
- 남은 배터리 용량이 더욱 낮아지면 공구가 작동 중간에 멈추고 표시 램프가 약 10초간 켜집니다. 그때는 공구에서 배터리를 분리해 충전합니다.

조립

⚠주의:

- 공구에 무언가 작업을 하기 전에는 항상 공구의 스위치가 꺼져 있고 배터리가 제거되어 있는지를 확인하여 주십시오.

응용 공구 설치 및 제거(별매품)

⚠경고:

- 응용 공구를 거꾸로 설치하지 마십시오. 거꾸로 응용 공구를 설치하면 공구가 손상되고 대인 상해가 발생할 수 있습니다.
- 부속 공구를 작업에 따라 맞는 방향으로 설치합니다. 응용 공구는 30도 각도마다 설치할 수 있습니다.

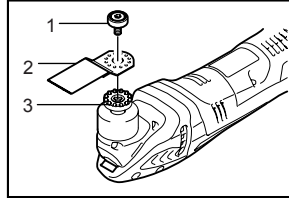

1. 응용 공구 설치 볼트
2. 응용 공구 구멍
3. 공구 플랜지의 돌출부

012826

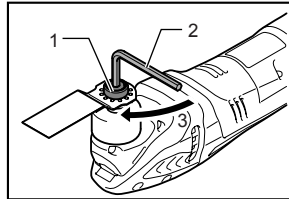

1. 응용 공구 설치 볼트
2. 육각 렌치
3. 조임

012767

공구 플랜지의 돌출부가 응용 공구의 구멍에 맞도록 응용 공구(별매품)를 공구 플랜지에 놓고 육각 렌치로 볼트를 단단히 조여 응용 공구를 고정합니다.

샌딩 응용 공구를 사용할 때는 샌딩 패드 방향과 맞도록 응용 공구를 샌딩 패드에 장착합니다.

샌딩 패드에는 떼었다 붙이는 타입의 고정 시스템에 있어 샌딩 페이퍼를 쉽고 빠르게 붙일 수 있습니다.

샌딩 페이퍼의 먼지 배출 구멍을 샌딩 패드와 맞게 샌딩 페이퍼를 장착합니다.

샌딩 페이퍼를 제거하려면 끝을 올려 벗깁니다.

응용 공구 설치 볼트를 육각 렌치를 사용해 풀어 제거한 다음 응용 공구를 뺍니다.

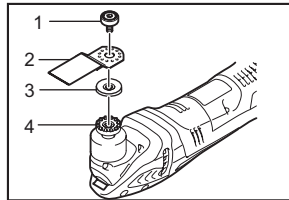

1. 응용 공구 설치 볼트
2. 응용 공구 구멍
3. 어댑터(몇몇 응용 공구에 필요)
4. 공구 플랜지의 돌출부

012847

육각 렌치 보관

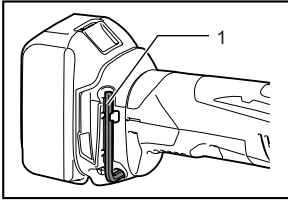

012766

육각 렌치를 사용하지 않을 때는 그림과 같이 보관하면 잃어버리지 않고 오래 사용할 수 있습니다.

작동

⚠경고:

- 공구를 사용하기 전이나 작동하는 동안 손과 얼굴을 응용 공구에서 멀리 두십시오.
- 공구에 과도한 부하를 가하면 모터가 작동하지 않아 공구가 멈춥니다.

절단, 톱질, 굽기

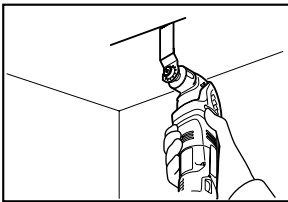

012801

작업물에 응용 공구를 놓습니다. 그리고 공구를 앞으로 이동하면 응용 공구의 움직임이 늦춰지지 않습니다.

참고:

- 공구에 과도한 압력과 힘을 주면 효율성이 떨어집니다.
- 절단 작업을 하기 전에 오비탈 스크로크롤 4-6으로 미리 설정하는 것이 좋습니다.

샌딩

⚠경고:

- 나무를 샌딩할 때 금속을 샌딩한 샌딩 페이퍼를 다시 사용하지 마십시오.
- 닳았거나 석질이 없는 샌딩 페이퍼는 사용하지 마십시오.

1. 육각 렌치

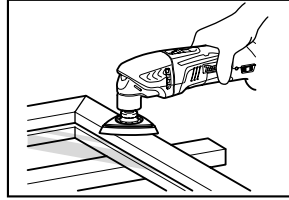

012769

샌딩 페이퍼로 작업물을 샌딩합니다.

참고:

- 작업에 맞는 오비탈 스크로크롤을 선택하려면 샘플 재료에 테스트하는 것이 좋습니다.
- 모든 작업이 끝날 때까지 같은 석질의 샌딩 페이퍼를 사용하여 주십시오. 다른 석질의 샌딩 페이퍼로 교체하면 깔끔하게 작업을 마무리할 수 없습니다.

먼지 배출 부착물(별매품)

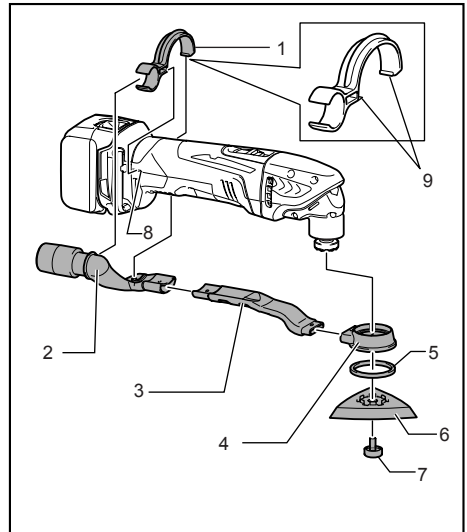

1. 노즐 밴드
2. 더스트 노즐
3. 더스트 노즐
4. 더스트 부착물
5. 펠트 링
6. 패드
7. 응용 공구 설치 볼트
8. 공구 구멍
9. 노즐 밴드의 돌출부

012778

- 더스트 노즐과 더스트 부착물을 설치합니다.
- 공구에 노즐 밴드를 설치해 돌출부를 공구의 구멍에 맞춘 다음 고정합니다.
- 펠트 링과 샌딩 패드를 더스트 부착물에 놓은 다음 응용 공구 설치 볼트로 고정합니다.

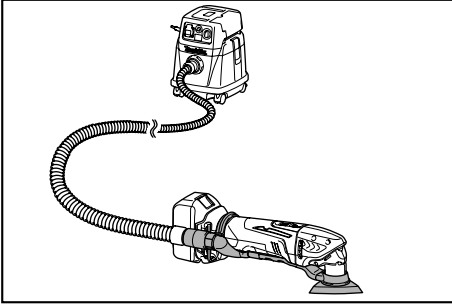

012800

청소기를 작동시키려면 공구에 진공 청소기를 연결합니다. 진공 청소기의 호스를 더스트 배출 부착물(별매품)에 연결합니다.

유지 보수

⚠ 주의:

- 점검 또는 유지 보수 작업을 하기 전에는 항상 공구의 스위치가 꺼져 있고 배터리가 분리되어 있는지 확인하여 주십시오.
- 휘발유, 벤진, 시너, 알코올 등은 사용하지 마십시오. 변색 또는 변형되거나 금이 갈 수 있습니다.

제품의 안정과 신뢰성을 유지하기 위해, 수리, 카본 브러쉬 점검과 교체 및 기타 유지 보수 또는 조정 시에는 항상 마끼다 순정 부품을 사용하는 마끼다 공인 서비스 센터를 이용하여 주십시오.

MEMO

제품보증서

아래와 같이 보증합니다.

1. 본 제품의 이상 발생 시 구입 후 1 년간은 무상 A/S를 받으실 수 있습니다. (보증기간 이내라 하더라도 유상서비스안내에 해당되는 경우는 서비스요금을 받고 수리해 드립니다.)
2. 본 보증서는 국내에서만 유효합니다.
3. 수리를 요할 때에는 보증서를 꼭 제시하십시오.
4. 제품에 고장이 발생하였을 경우에는 구입 대리점 또는 저희 회사 영업소로 연락하여 주시기 바랍니다.
5. 유상서비스
보증기간 이내라 하더라도 아래 유상서비스에 해당되는 경우는 서비스 요금(수리비+부품비+출장비 등)을 받고 수리해 드립니다.
사용자의 취급부주의
전기용량을 틀리게 사용하여 고장이 났을 때
천재지변(화재, 지진, 수해, 기타)
사용자 임의의 내부 개조로 발생하는 고장
저희 회사 또는 저희 회사 제품 취급점(대리점) 외의 수리, 개조로 인한 고장
통상적인 사용 환경 이외의 사용 환경으로 인한 고장
정류자의 마모량이 0.2mm(외경기준)이상인 경우
제품이 분해되어 있거나, 명판이 부착되어 있지 않은 경우

제품명			
모델명			
구입일		보증기간	구입일로 부터 1년간
구입처	상호		
	전화번호		
고객	주소		
	성명		전화번호



(주)엘케이마기다총판

• 일본 마기다 독점 수입원
TEL (02)2630-4753~4

마끼다 전국 A/S 지정점

서울	•동성SAD	02)2677-5882	
	•동양공구	02)475-1751	
	•봉호전기	02)2637-2644	
	•수리공구	02)806-8338	
	•서울공구	02)2683-8397	
	•(주)엘케이이산진	02)2635-4101	
	•중앙전기	02)2279-5029	
	•호남정류자	02)2279-2231	
	•동구상사	02)2279-8991	
	•미래산업공구	02)980-0483	
	•녹번종합공구	02)386-9801	
	•김방공구	02)2631-6561	
	고양	•해성종합상사	031)970-0964
		•남양종합공구	031)943-8085
파주	•가나공구	031)511-0034	
마석	•청계공구	031)752-0938	
성남	•수원 A/S 센터	031)278-0954	
수원	•군포 A/S 센터	031)479-0938	
군포	•안산공구A/S	031)495-0989	
안산	•중합공구	031)968-5135	
일산	•동양특수전기	031)843-0909	
의정부	•대성상사	031)847-0982	
인천	•상원종합공구	032)422-0909	
	•신흥공구상사	032)589-6111	
	•유림종합공구	032)888-0991	
	•인천공구센터	032)589-5674	
천안	•동전사	041)569-9060	
대전	•금성종합기계상사	042)626-0975	
청주	•청주기공	043)252-0622	
울산	•계양기공	052)272-0600	
대구	•검전사	053)255-4209	
	•영남공구상사	053)422-8609	
진주	•청계천공구종합철물	055)757-6755	
포항	•포항자재센터	054)281-9788	
부산	•금강종합상사	051)311-2006	
	•상진T.M	051)322-4848	
	•신화상사	051)647-4320	
	•제일철	051)303-9800	
	•진흥기계공구	051)634-5800	
	•한신종합상사	051)817-0909	
	•대흥종합자재(주)	054)455-7235	
구미	•경호공구	055)288-6435	
창원	•태영상사	055)238-0181	
	•계양정공	055)241-1170	
마산	•신일종합공구	061)242-0975	
목포	•광일종합전기	062)363-9150	
	•우림공구 주식회사	062)603-0949	
	•선진공구	062)512-8760	
남원	•남원공구볼트백화점	063)625-9111	
제주	•일도공구마트	064)751-0989	
	•평화종합공구	064)762-2062	

※ makita 서비스 인증서가 발부되어 영업하는 지정점은 makita 전문 기술 교육을 이수한 업체이므로 믿고 방문하시어 전문서비스를 받으시길 바랍니다.



(주)엘케이마끼다총판

• 일본 마끼다 독점 수입원
TEL (02)2630-4753~4